



Doppelkeilspanner für Vorrichtungslatten

Mit den kompakten Doppelkeil-Spannelementen lassen sich zwei Werkstücke gleichzeitig spannen. Die Vorteile:

- die Mehrfachspannung minimiert den Platzbedarf und senkt so Nebenzeiten und Stückkosten,
- preiswert,
- ideal für runde und flache Teile,
- hohe Spannkraft bis zu 27kN (2,7t).

Noch einfacher wird die Herstellung einer Spannvorrichtung mit Anschlag- und Spannleisten. Wir beraten Sie gerne und unterbreiten Ihnen auf Wunsch auch einen Spannvorschlag.

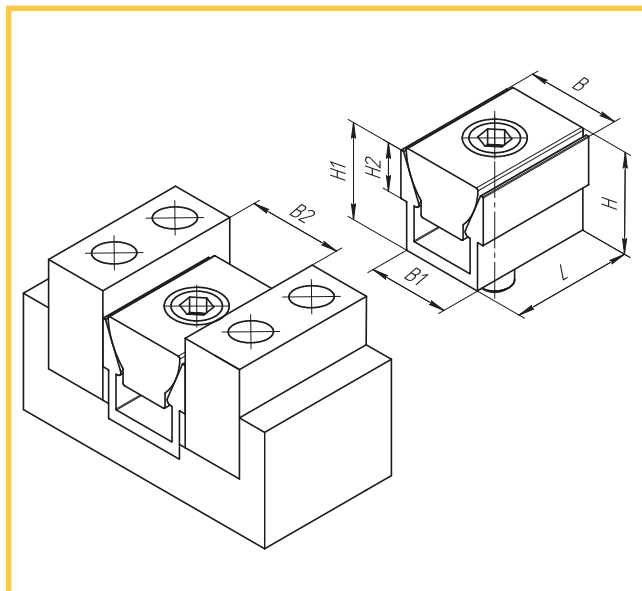

Spannkraft [kN]	Anzugsmoment [Nm]	B [mm]	H [mm]	H1 [mm]	L [mm]	B1 [mm]	H2 [mm]	Max Spreizung [mm]	Schraube	Inbus [mm]	B2 [mm]	St./Pack	Art. Nr.
0,9	0,7	6,1	6,9	6,4	8,1	5,3	3,6	6,7	M2	1,5	6,4	6	80250
1,3	1,5	9,1	9,7	9,5	11,9	7,9	4,7	10	M2,5	2	9,5	6	80375
2,2	3,4	12,3	14,5	12,70	15,9	10,4	5,6	13,2	M4	3	12,7	8	80500
6,7	14,3	18,6	19	19,05	23,8	16,1	9,5	20,3	M6	5	19	6	80750
8,9	14,5	24,8	25,9	25,4	31,7	20,8	12,7	26,9	M8	6	25,4	4	81000
15,6	38,4	37,3	38,6	38,1	47,6	30,8	19	39,9	M12	10	38,1	2	81500
26,7	74,6	49,7	51,5	50,8	63,5	41,2	25,4	53	M16	14	50,8	2	82000

Der Abstand zwischen den zwei Werkstücken beträgt B2

Doppelkeilspanner als Meterware

Doppelkeilspanner sind auch als Profilstange in 508 mm Länge erhältlich. So lassen sich "individualisierte" Spannelemente in beliebiger Länge herstellen, die Ihre Spann-Vorgaben noch besser erfüllen.

Profilstangen: erhältlich in 7 Größen, Abmessungen bis auf die Länge und Bohrungen identisch mit Doppelkeilspanner

Material: Keil - Stahl, Profil - Aluminium.

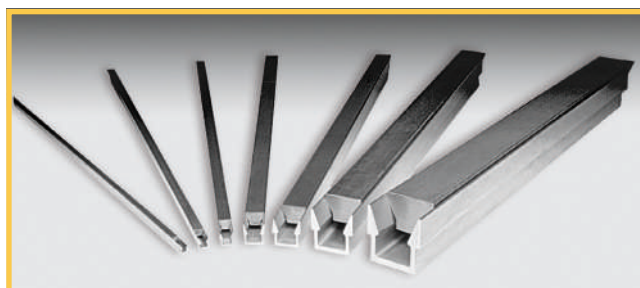



Ersatzteile

Exzentrerschrauben

für	St./Pack	Art.Nr.
50204	10	50363
50206	10	50365
50207	8	*50366
50208	8	50367
53140, 54110	1	50368
50210	4	50369
50212	4	50371
54014	1	50372
50216	4	50373
54116	1	50374

* V2A-Ausführung

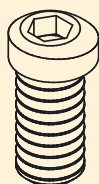

Formschluss-Doppelkeil-Alu

für	St./Pack	Art.Nr.
80050	1	60140
80075	1	60125
80100	1	60135
80150	1	60160
80200	1	60180

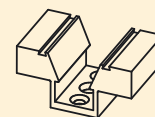

Formschluss-Klemmscheibe

für Schraube	St./Pack	Art.Nr.
M6	4	10604
M10	4	10606
M12	4	10612
M16	4	10616



Unterlegling

für Schraube	St./Pack	Art.Nr.
M12	1	20014
M16	1	20016



Doppelkeil-Aluprofil

für DK-Spanner	St./Pack	Art.Nr.
80250	6	60205
80375	6	60207
80500	8	60210
80750	6	60220
81000	4	60230
81500	2	60240
82000	2	60245

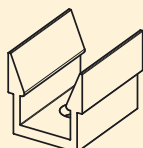

Verriegelungsplatte

für	St./Pack	Art.Nr.
80050	1	60143
80075	1	60145
80100	1	60155
80150	1	60165
80200	1	60185

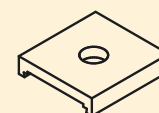

T-Nutenstein*

für T-Nut	St./Pack	Art.Nr.
8 mm	2	50708
10 mm	2	50710
12 mm	2	50712
14 mm	2	50714
16 mm	2	50716
18 mm	2	50718
20 mm	2	50720
22 mm	2	50722

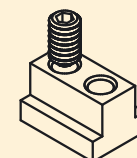

* inklusive Arretierungsschraube

Sechskantscheiben

für Schraube	St./Pack	Art.Nr.
M4	10	10580
M6	10	10582
M8	8	10584
M8, V2A	8	*10585
M10	4	10586
M12	4	10590
M16	4	10592

* V2A-Ausführung

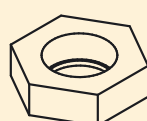

Spanndorn-Schraube

für Spanndorn	St./Pack	Art.Nr.
38000	1	38001
38050	1	38002
38100	1	38010
38150	1	38020
38200	1	38032
38250	1	38042
38300 / 38350	1	38052
38400 / 38450	1	38072



Doppelkeil-Stahlprofil

für DK-Spanner	St./Pack	Art.Nr.
80250	6	60305
80375	6	60307
80500 / 80050	8	60310
80750 / 80075	6	60320
81000 / 80100	4	60330
81500 / 80150	2	60340
82000 / 80200	2	60350

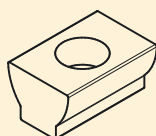

Krallenscheibe

für Schraube	St./Pack	Art.Nr.
M10	8	12584
M12	8	12588
M16	4	12592

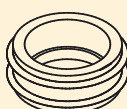

Rechteck-Klemmscheibe

für Schraube	St./Pack	Art.Nr.
M10	1	21006
M12	1	21016
M16	1	21026

