

Exzenter-Spannschrauben für T-Nuten für den Maschinentisch



Mit einem Nutenstein machen Sie aus jedem Exzenter-Spannelement mit Messing-Sechskant oder Krallenscheibe eine günstige **Werkstück-Klemmung für Maschinentische oder Aufspannplatten mit T-Nuten**. Der Nutenstein wird einfach mit einer Schraube in der T-Nut arretiert.

Die Vorteile:

- Geringe Bauhöhe, wodurch auch die Oberfläche sehr flacher Teile bearbeitet werden kann.
- Schnelle Anpassbarkeit an verschiedene Werkstückgrößen und beliebig geformte Teile.
- Keine rechtwinkligen Seitenflächen notwendig.
- Hohe Spannkraft bis zu 27kN (2,7t).
- Preiswert!

Material: Klemmscheibe - Messing, Schraube und Nutenstein - Stahl.

Exzenter-Spannklemmen für den Maschinentisch im Satz, 13-teilig

Satz im Aufbewahrungskasten passend für T-Nuten 8 - 22 mm, bestehend aus:

- 6 Exzenter-Spannschrauben mit Messing-Sechskant
- 4 Nutensteinen
- 2 Innensechskantschlüsseln



Einzelelemente

für T-Nut	Spannkraft	Innensechskant	Gewinde	Scheibe	Scheibenhöhe	Exzenterweg	St./Pack	Art. Nr.
N [mm]	[kN]	SW1 [mm]	D	SW [mm]	H [mm]	S1 [mm]		
8	3,4	3	M6	16	4,8	1	2	50422
10	3,4	4	M6	16	4,8	1	2	50424
12	3,6	5	M8	21	4,8	1	2	50426
14	9	7	M10	21	6,4	1,6	2	50428
16	18	8	M12	25	9,5	2	2	50430
18	18	8	M12	25	9,5	2	2	50432
20	27	12	M16	30	12,7	2,5	2	50434
22	27	12	M16	30	12,7	2,5	2	50436

Sätze

T-Nutengröße [mm]	8	10	12	14	16	18	20	22
Art. Nr.	50642	50644	50646	50648	50650	50652	50654	50656

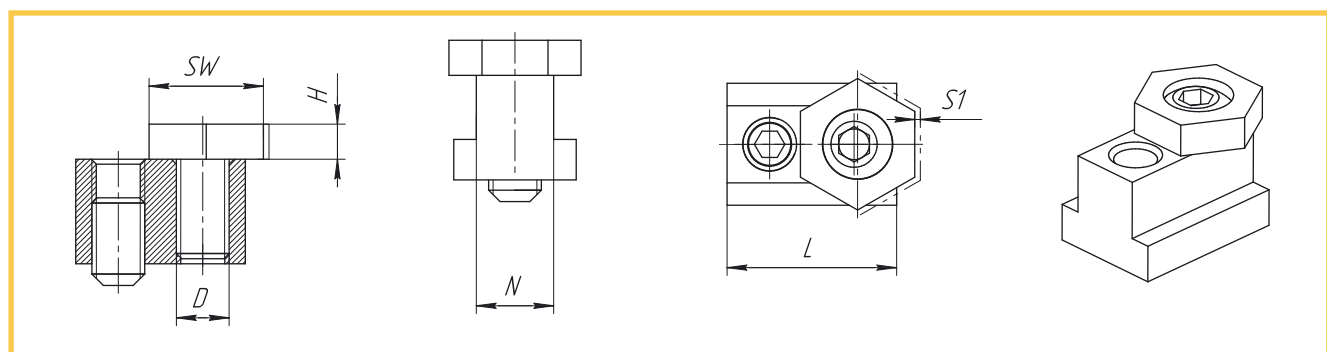

Mitee-Bite



Ersatzteile

Exzentrerschrauben

für	St./Pack	Art.Nr.
50204	10	50363
50206	10	50365
50207	8	*50366
50208	8	50367
53140, 54110	1	50368
50210	4	50369
50212	4	50371
54014	1	50372
50216	4	50373
54116	1	50374

* V2A-Ausführung

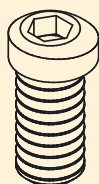

Formschluss-Doppelkeil-Alu

für	St./Pack	Art.Nr.
80050	1	60140
80075	1	60125
80100	1	60135
80150	1	60160
80200	1	60180

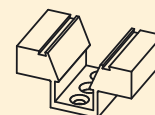

Formschluss-Klemmscheibe

für Schraube	St./Pack	Art.Nr.
M6	4	10604
M10	4	10606
M12	4	10612
M16	4	10616



Unterlegling

für Schraube	St./Pack	Art.Nr.
M12	1	20014
M16	1	20016



Doppelkeil-Aluprofil

für DK-Spanner	St./Pack	Art.Nr.
80250	6	60205
80375	6	60207
80500	8	60210
80750	6	60220
81000	4	60230
81500	2	60240
82000	2	60245

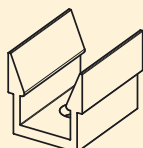

Verriegelungsplatte

für	St./Pack	Art.Nr.
80050	1	60143
80075	1	60145
80100	1	60155
80150	1	60165
80200	1	60185

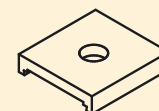

T-Nutenstein*

für T-Nut	St./Pack	Art.Nr.
8 mm	2	50708
10 mm	2	50710
12 mm	2	50712
14 mm	2	50714
16 mm	2	50716
18 mm	2	50718
20 mm	2	50720
22 mm	2	50722

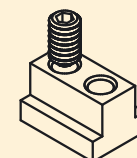

* inklusive Arretierungsschraube

Sechskantscheiben

für Schraube	St./Pack	Art.Nr.
M4	10	10580
M6	10	10582
M8	8	10584
M8, V2A	8	*10585
M10	4	10586
M12	4	10590
M16	4	10592

* V2A-Ausführung

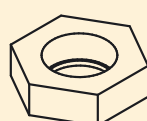

Spanndorn-Schraube

für Spanndorn	St./Pack	Art.Nr.
38000	1	38001
38050	1	38002
38100	1	38010
38150	1	38020
38200	1	38032
38250	1	38042
38300 / 38350	1	38052
38400 / 38450	1	38072



Doppelkeil-Stahlprofil

für DK-Spanner	St./Pack	Art.Nr.
80250	6	60305
80375	6	60307
80500 / 80050	8	60310
80750 / 80075	6	60320
81000 / 80100	4	60330
81500 / 80150	2	60340
82000 / 80200	2	60350

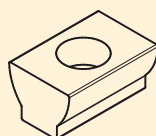

Krallenscheibe

für Schraube	St./Pack	Art.Nr.
M10	8	12584
M12	8	12588
M16	4	12592

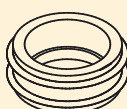

Rechteck-Klemmscheibe

für Schraube	St./Pack	Art.Nr.
M10	1	21006
M12	1	21016
M16	1	21026

